

88

SERRATURE A CHIUSURA AUTOMATICA

CON MANIGLIONE ANTIPANICO
CON MANIGLIA D'EMERGENZA



UNI EN 179



UNI EN 1125



safeguarding your security

Maniglioni Antipanico

UNI EN 1125

Maniglie di emergenza

UNI EN 179



NOTA:

Le serrature GORILLA AUTOMATIC sono certificate dall'istituto ICIM, secondo le norme di riferimento, **nella completezza di ciascun componente** (in particolare serratura, deviatori, aste).

Qualunque modifica all'insieme del prodotto o installazione non conforme al manuale d'istruzioni comporta la perdita automatica della certificazione.

In questi casi la responsabilità della conformità alle norme di riferimento è di chi effettua le sostituzioni.

- Categoria d'uso**
Viene identificata soltanto una categoria d'uso con grado 3
- Durata**
Vengono identificate due categorie
- grado 6 100.000 cicli
- grado 7 200.000 cicli
- Massa della porta**
Vengono identificate tre categorie
- grado 5 fino a 100 kg
- grado 6 fino a 200 kg
- grado 7 oltre 200 kg
- Resistenza al fuoco**
Vengono identificate tre categorie
- grado 0 non adatto all'uso su porte tagliafuoco/antifumo
- grado A adatto all'uso su porte antifumo
- grado B adatto all'uso su porte tagliafuoco/antifumo
- Sicurezza per le persone**
Viene identificata soltanto una categoria con grado 1
- Resistenza alla corrosione**
Vengono identificate due categorie
- grado 3 alta resistenza
- grado 4 altissima resistenza
- Sicurezza per i beni**
Viene identificata soltanto una categoria con grado 2 per EN 1125 e con grado da 2 a 5 per EN 179
- Sporgenza della barra**
Vengono identificate due categorie
- grado 1 sporgenza fino a 150 mm. (sporgenza grande)
- grado 2 sporgenza fino a 100 mm. (sporgenza standard)
- Tipo di azionamento della barra**
Vengono identificate due categorie
- tipo A azionamento mediante barra a spinta
- tipo B azionamento mediante barra a contatto
- Campo di applicazione delle porte**
Vengono identificate tre categorie
- tipo A porta ad un'anta, porta a due ante : anta attiva o passiva
- tipo B porta ad un'anta
- tipo C porta a due ante con solo anta passiva

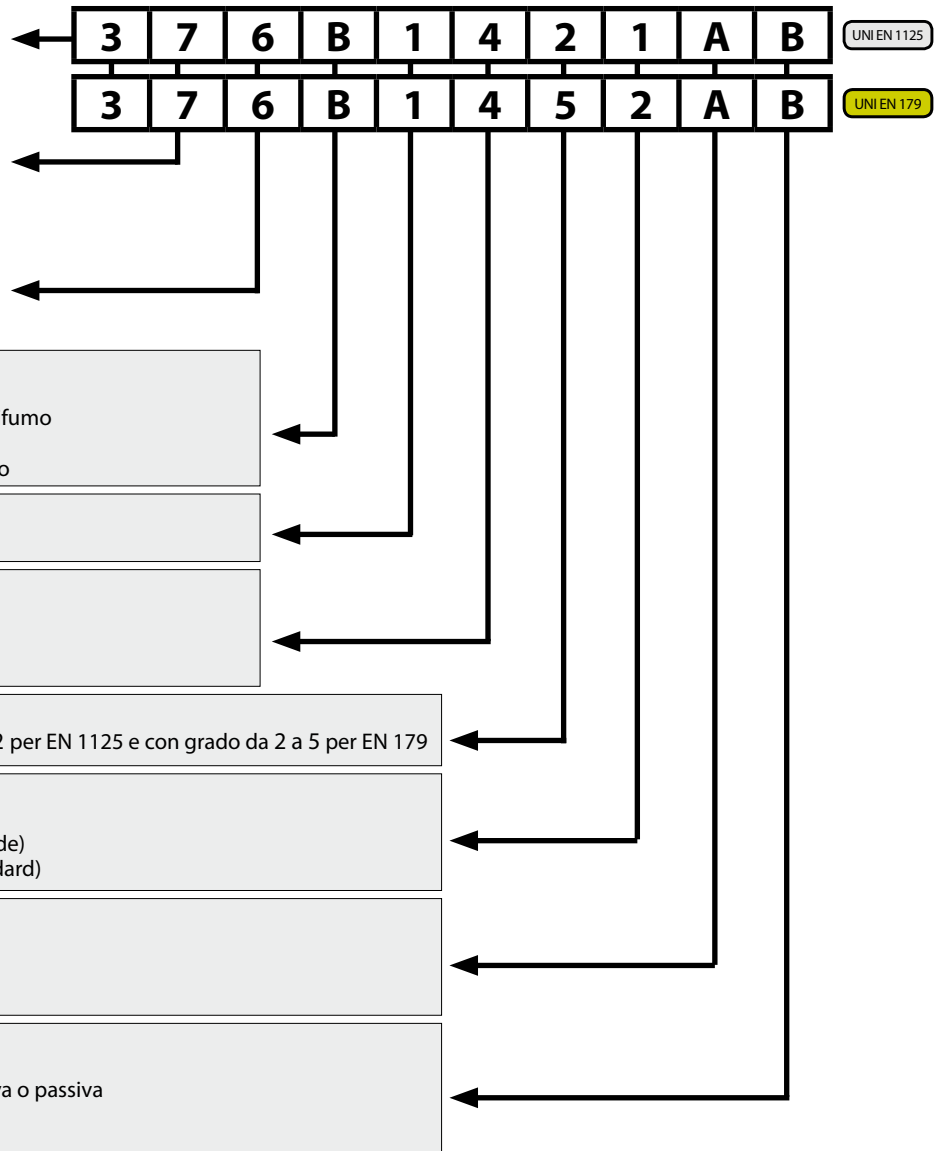



Possibilità di scelta tra
chiavistelli a sezione quadra con profilo MM o tonda

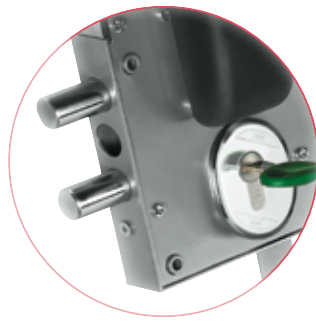

Polimero altamente resistente
ad urti e abrasioni

Barra orizzontale con
protezione antimicrobica

Movimento delle aste
UNIDIREZIONALE

Pressore
che aziona la
chiusura automatica

Comando brevettato
che disabilita la
chiusura automatica

Corsa catenacci
29 mm

Interassi catenacci
50 mm

Disponibile in versione con **maniglione
antipanico** o **maniglia di sicurezza**,
entrambe in versione, laterale e triplice

Possibilità di inserimento
di 3 **microinterruttori** con
funzioni diverse

GORILLA AUTOMATIC è adatto per l'applicazione su porte tagliafuoco
ma **deve essere testato con la porta**. L'eventuale sostituzione è
possibile solo su porte tagliafuoco che dispongono dello specifico
certificato riportante il maniglione antipanico GORILLA AUTOMATIC.

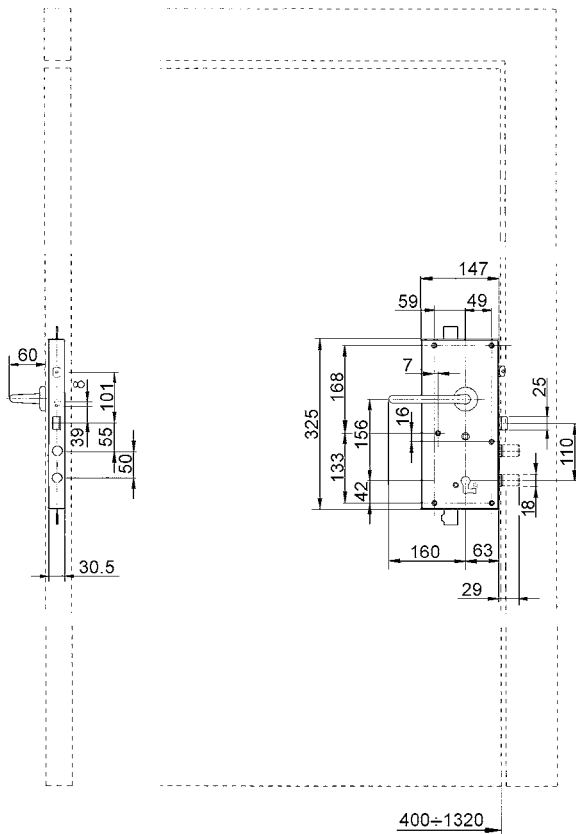

86.410T

MADE
IN
ITALY**Caratteristiche**

- Laterale con 2 punti di chiusura
- Entrata cilindro e maniglia mm 63
- Mezzo giro 25x15 azionato da cilindro e maniglia
- Pressore Ø20x14 con sporgenza regolabile
- Chiavistelli tondi Ø mm 18 (versione T) o profilo MM (versione A)
- Corsa chiavistelli mm 29 - Interasse mm 50
- Tutti gli articoli sono forniti destri e sinistri (specificare nell'ordine la mano di apertura e se la porta è "A SPINGERE" o "A TIRARE")

Possibilità di montare cilindri doppi (apertura della porta tramite chiave da ambo i lati) o mezzi cilindri (apertura della porta dal solo lato esterno + maniglia lato interno). Possibilità di montare una maniglia esterna per azionare soltanto il mezzo giro.

Adatto esclusivamente a porte BLINDATE ad un'anta larghezza massima 1320 mm.

CERTIFICATO SECONDO LA NORMA UNI EN 179 CON MARCATURA ©



A RICHIESTA
CHIAVISTELLO CON
PROFILO TONDO Ø18 mm

86.430A

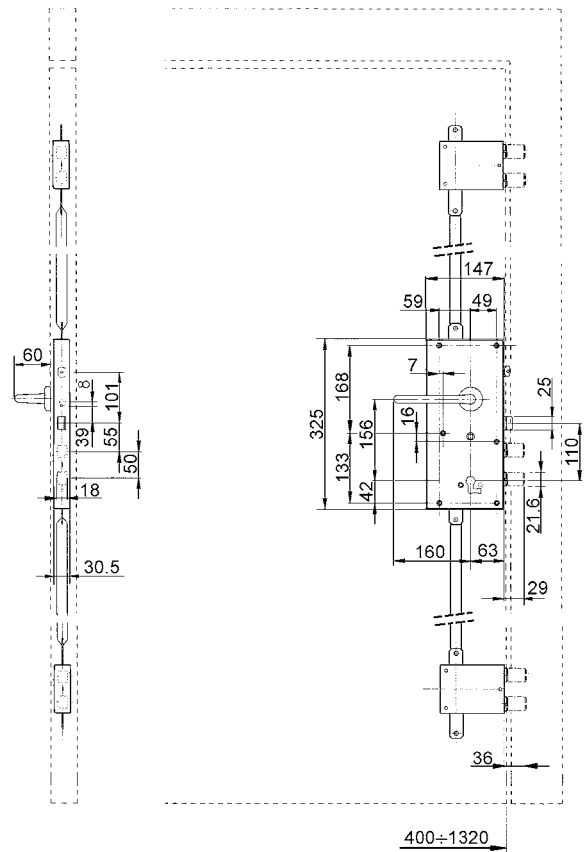
MADE
IN
ITALY**Caratteristiche**

- Triplice con 6 punti di chiusura
- Entrata cilindro e maniglia mm 63
- Mezzo giro 25x15 azionato da cilindro e maniglia
- Pressore Ø20x14 con sporgenza regolabile
- Chiavistelli tondi Ø mm 18 (versione T) o profilo MM (versione A)
- Corsa chiavistelli mm 29 - Interasse mm 50
- Corsa aste mm 20
- Deviatori art. 96274/53 (versione T) o art. 96270/50 (versione A)
- Aste
- Tutti gli articoli sono forniti destri e sinistri (specificare nell'ordine la mano di apertura e se la porta è "A SPINGERE" o "A TIRARE")

Possibilità di montare deviatori diversi (vedi pagina seguente).

Possibilità di montare cilindri doppi (apertura della porta tramite chiave da ambo i lati) o mezzi cilindri (apertura della porta dal solo lato esterno + maniglia lato interno). Possibilità di montare una maniglia esterna per azionare soltanto il mezzo giro.

Adatto esclusivamente a porte BLINDATE ad un'anta larghezza massima 1320 mm.

N.B. Il movimento delle aste è UNIDIREZIONALE
(entrambe verso l'alto in chiusura).

CERTIFICATO SECONDO LA NORMA UNI EN 179 CON MARCATURA ©



A RICHIESTA
CHIAVISTELLO CON
PROFILO MM DEPOSITATO

CHIAVISTELLO TONDO Ø18	Prezzo €	T	A	Prezzo €	CHIAVISTELLO PROFILO MM
	86.410D/ST		86.410D/SA		
	<p>Laterale con 2 punti di chiusura con CHIUSURA AUTOMATICA Mezzo giro 25x15 azionato da cilindro e maniglia \square8. Pressore Ø20x14 con sporgenza regolabile. Completa di gruppo maniglia interna finitura ottone. Fissaggio cilindro con Attacco Mottura e vite di testa. Il cilindro, le mostrine, i rinforzi e gli altri accessori NON sono compresi.</p>				
	86.430D/ST		86.430D/SA		
	<p>Triplice con 6 punti di chiusura con CHIUSURA AUTOMATICA Mezzo giro 25x15 azionato da cilindro e maniglia \square8. Pressore Ø20x14 con sporgenza regolabile. Completa di gruppo maniglia interna finitura ottone e deviatori con aste. Fissaggio cilindro con Attacco Mottura e vite di testa. Il cilindro, le mostrine, i rinforzi e gli altri accessori NON sono compresi.</p>				

DEVIATORI abbinabili (per differenza prezzi vedere sezione 96)

96.270/36/50	96.272	96.274/50/53	96.273	96.273/28/37

Nota : L'utilizzo di deviatori diversi da quelli sopra segnalati, **NON** garantisce il corretto funzionamento della serratura e comporta la perdita automatica della certificazione del prodotto.

Abbinare DEFENDER® (ordinare a parte; vedere sezione 94)

TOP SYSTEM	LEVEL	BASIC	DF...

SI RACCOMANDA di utilizzare cilindri di sicurezza **CHAMPIONS®**

MANO DI APERTURA PORTA

<p>SPINGERE SINISTRA</p> <p>1</p>	<p>SPINGERE DESTRA</p> <p>2</p>	<p>TIRARE SINISTRA</p> <p>3</p>	<p>TIRARE DESTRA</p> <p>4</p>	<p>Per facilitare gli ordini delle serrature, sono riportati i 4 possibili esempi di apertura della porta. Nei casi 3 e 4 solo per gli articoli 86410/430 occorre specificare nell'ordine: "mezzo giro rovesciato"**.</p>
--	--	--	--------------------------------------	--

86.510T

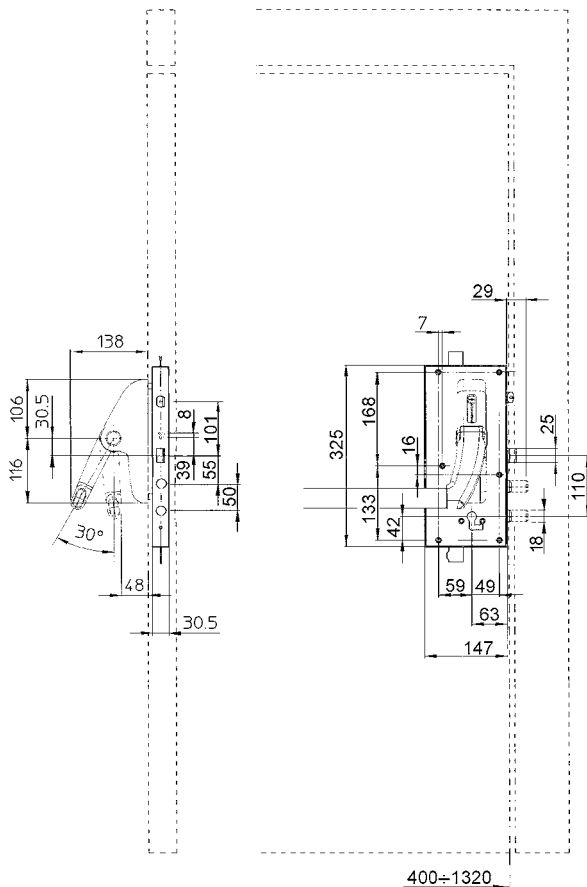
MADE
IN
ITALY**Caratteristiche**

- Laterale con 2 punti di chiusura
- Entrata cilindro e maniglia mm 63
- Mezzo giro 25x15 azionato da cilindro e maniglia
- Pressore Ø20x14 con sporgenza regolabile
- Chiavistelli tondi Ø mm 18 (versione T) o profilo MM (versione A)
- Corsa chiavistelli mm 29 - Interasse mm 50
- Tutti gli articoli sono forniti destri e sinistri (specificare nell'ordine).
La porta è sempre "A SPINGERE".

Possibilità di montare cilindri doppi (apertura della porta tramite chiave da ambo i lati) o mezzi cilindri (apertura della porta dal solo lato esterno + maniglione lato interno). Possibilità di montare una maniglia esterna per azionare soltanto il mezzo giro.

Adatto esclusivamente a porte BLINDATE ad un'anta larghezza massima 1320 mm.

CERTIFICATO SECONDO LA NORMA UNI EN 1125 CON MARCATURA ©



A RICHIESTA
CHIAVISTELLO CON
PROFILO TONDO Ø18 mm

86.530A

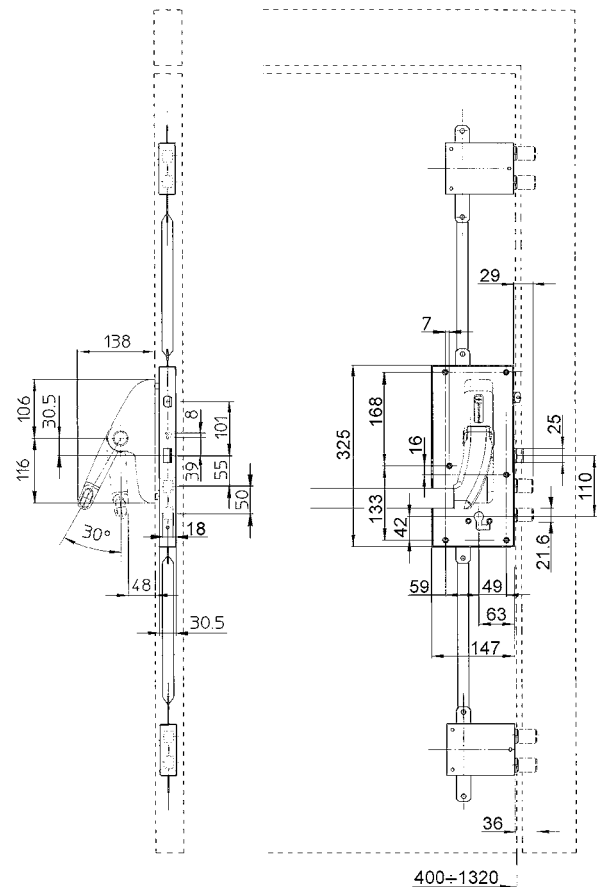
MADE
IN
ITALY**Caratteristiche**

- Triplice con 6 punti di chiusura
- Entrata cilindro e maniglia mm 63
- Mezzo giro 25x15 azionato da cilindro e maniglia
- Pressore Ø20x14 con sporgenza regolabile
- Chiavistelli tondi Ø mm 18 (versione T) o profilo MM (versione A)
- Corsa chiavistelli mm 29 - Interasse mm 50
- Corsa aste mm 20
- Deviatori art. 96273/28/37 - 96274/50/53 (versione T) o art. 96270/36/50 (versione A) (specificare nell'ordine)
- Aste
- Tutti gli articoli sono forniti destri e sinistri (specificare nell'ordine).
La porta è sempre "A SPINGERE".

Possibilità di montare deviatori diversi (vedi pagina seguente).

Possibilità di montare cilindri doppi (apertura della porta tramite chiave da ambo i lati) o mezzi cilindri (apertura della porta dal solo lato esterno + maniglione lato interno). Possibilità di montare una maniglia esterna per azionare soltanto il mezzo giro.





Adatto esclusivamente a porte BLINDATE ad un'anta larghezza massima 1320 mm.

N.B. Il movimento delle aste è UNIDIREZIONALE
(entrambe verso l'alto in chiusura).



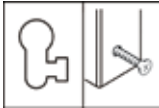
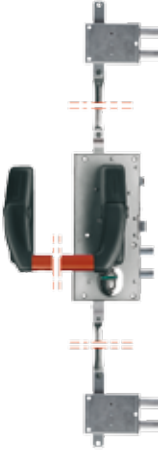
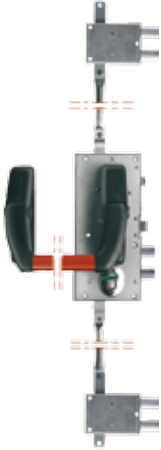

CERTIFICATO SECONDO LA NORMA UNI EN 1125 CON MARCATURA ©



A RICHIESTA
CHIAVISTELLO CON
PROFILO MM DEPOSITATO

CHIAVISTELLO TONDO Ø18	Prezzo €	T	A	Prezzo €	CHIAVISTELLO PROFILO MM
	86.510D/ST		86.510D/SA		
	<p>Laterale con 2 punti di chiusura con CHIUSURA AUTOMATICA Mezzo giro 25x15 azionato da cilindro e maniglia \square8. Pressore Ø20x14 con sporgenza regolabile. Completa di gruppo maniglione interno finitura nero e barra di colore rosso con trattamento antibatterico. Fissaggio cilindro con Attacco Mottura e vite di testa. Il cilindro, le mostrine, i rinforzi e gli altri accessori NON sono compresi.</p> 				
	86.530D/ST		86.530D/SA		
	<p>Triplce con 6 punti di chiusura con CHIUSURA AUTOMATICA Mezzo giro 25x15 azionato da cilindro e maniglia \square8. Pressore Ø20x14 con sporgenza regolabile. Completa di gruppo maniglione interno finitura nero, barra di colore rosso con trattamento antibatterico e deviatori con aste. Fissaggio cilindro con Attacco Mottura e vite di testa. Il cilindro, le mostrine, i rinforzi e gli altri accessori NON sono compresi.</p> 				

Abbinare DEVIATORI (ordinare a parte; vedere sezione 96)

96.270/36/50	96.272	96.274/50/53	96.273	96.273/28/37
				

Nota : L'utilizzo di deviatori diversi da quelli sopra segnalati, **NON** garantisce il corretto funzionamento della serratura e comporta la perdita automatica della certificazione del prodotto.



Abbinare DEFENDER® (ordinare a parte; vedere sezione 94)

TOP SYSTEM	LEVEL	BASIC	DF...
			

SI RACCOMANDA di utilizzare cilindri di sicurezza CHAMPIONS®

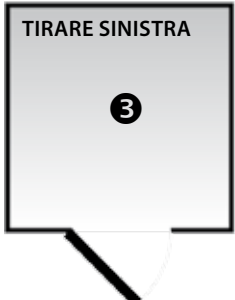
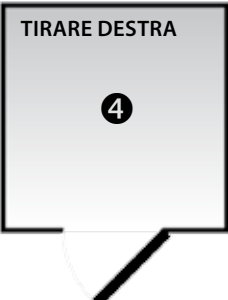

MANO DI APERTURA PORTA

<p>SPINGERE SINISTRA</p>  <p>1</p>	<p>SPINGERE DESTRA</p>  <p>2</p>	<p>TIRARE SINISTRA</p>  <p>3</p>	<p>TIRARE DESTRA</p>  <p>4</p>
---	---	---	--

Per facilitare gli ordini delle serrature, sono riportati i 4 possibili esempi di apertura della porta.

PER ACCESSORI E RICAMBI SERIE 86 VEDI CAPITOLI



ASTE

93

94

PIASTRE
TESTIERE
FERROGLIERE

DEFENDER®

94

95

MOSTRINE



DEVIATORI

96

99

RICAMBI
VARI